

# Příslušenství pro servopohony

Pro typy servopohonů:

■ BN ■ BS ■ BE ■ BF ■ BT

## ■ Tvarový adaptér

Tvarový adaptér nahrazuje centrickou svorku.

Dle provedení mohou být použity společně s čtyřhrannými osami v různých velikostech stejně jako s půlkruhovými osami.

Objednací číslo	popis	Staré objednací číslo
<b>E-AB-F08</b>	Tvarový adaptér 8 mm, pozinkovaný	<b>E-AF08</b>
<b>E-AB-F09</b>	Tvarový adaptér 9 mm, pozinkovaný	<b>E-AF09</b>
<b>E-AB-F10</b>	Tvarový adaptér 10 mm, pozinkovaný	<b>E-AF10</b>
<b>E-AB-F11</b>	Tvarový adaptér 11 mm, pozinkovaný	<b>E-AF11</b>
<b>E-AB-F12</b>	Tvarový adaptér 12 mm, pozinkovaný	<b>E-AF12</b>
<b>E-AB-F14</b>	Tvarový adaptér 14 mm, pozinkovaný	<b>E-AF14</b>
<b>E-AB-F16</b>	Tvarový adaptér 16 mm, pozinkovaný	-
<b>E-AB-FH12</b>	Tvarový adaptér s polokulatou osou, 12 mm pozinkovaný	<b>E-AFL</b>
<b>E-AB-F...M</b>	Všechny tvarové adaptéry mohou být dodány s microcorovou povrchovou úpravou	-
<b>E-AB-F08F</b>	Tvarový adaptér 8 mm, pozinkovaný, s upevněním na pohonu	<b>E-AF08F</b>
<b>E-AB-F09F</b>	Tvarový adaptér 9 mm, pozinkovaný, s upevněním na pohonu	<b>E-AF09F</b>
<b>E-AB-F10F</b>	Tvarový adaptér 10 mm, pozinkovaný, s upevněním na pohonu	<b>E-AF10F</b>
<b>E-AB-F11F</b>	Tvarový adaptér 11 mm, pozinkovaný, s upevněním na pohonu	<b>E-AF11F</b>
<b>E-AB-F12F</b>	Tvarový adaptér 12 mm, pozinkovaný, s upevněním na pohonu	<b>E-AF12F</b>
<b>E-AB-F14F</b>	Tvarový adaptér 14 mm, pozinkovaný, s upevněním na pohonu	<b>E-AF14F</b>
<b>E-AB-FH12F</b>	Tvarový adaptér s polokulatou osou, pozinkovaný s upevněním na pohonu	<b>E-AFLF</b>
<b>E-AB-F...MF</b>	Všechny tvarové adaptéry (s výjimkou 16mm) mohou být dodány v kombinaci microcorová povrchová úprava a upevnění na pohonu	-
<b>E-AB-F0.438M</b>	Tvarový adaptér 0.438 inch(palce) s microcorovou povrchovou úpravou	-



**ELODRIVE**

A Phoenix Mecano Company

Tvarový adaptér



S upevněním na pohonu    Bez upevnění

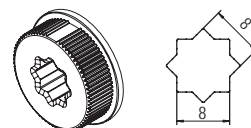

E-AB-F08

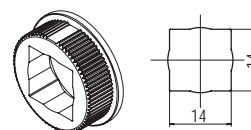

E-AB-F10-14



E-AB-FH

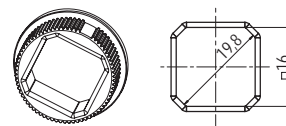

E-AB-F16

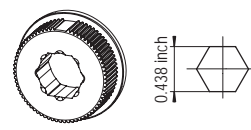

E-AB-F0.438M

# Příslušenství pro servopohony

Pro typy servopohonů:

■ BN ■ BS ■ BF ■ BT



**ELODRIVE**

A Phoenix Mecano Company

## ■ Montážní sada - držák, kulový kloub, páčka a táhlo

Určeno pro přípony, kde pohon není přímo na hřídeli, nebo tam, kde je požadován přímočarý pohyb.

objednací číslo	Popis	Staré objedná- cí číslo
<b>E-AB-MAS</b>	1 ks Montážní držák, nerezový 4 ks M3 x 70 mm šrouby	<b>E-AMB</b>
<b>E-AB-MPS</b>	1 ks Montážní deska - nerezová 4 ks M3 x 65 mm šrouby	<b>E-AMB2</b>
<b>E-AB-CAS-B74S</b>	Klapková páka ohnutá 1 ks páčka klapky, nerezová 1 ks Montážní deska, nerezová 2 ks kulový šroub	<b>E-ACRS</b>
<b>E-AB-CAS-F88S</b>	Klapková páka plochá 1 ks páčka klapky, nerezová 1 ks montážní držák, nerezový 2 ks kulový šroub, 4 ks M3 x 70 mm šrouby	<b>E-ACRS2</b>

Montážní držák (E-AB-MAS) - všechny rozměry v mm

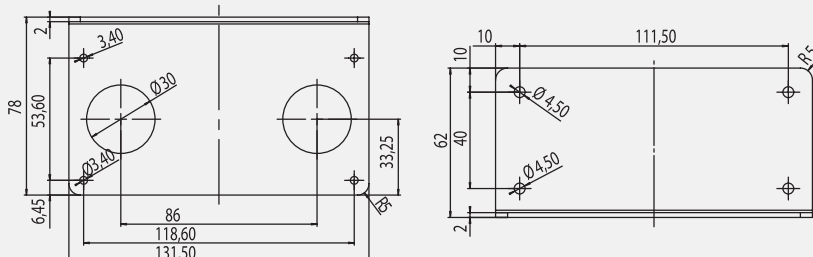

Montážní deska (E-AB-MPS) - všechny rozměry v mm

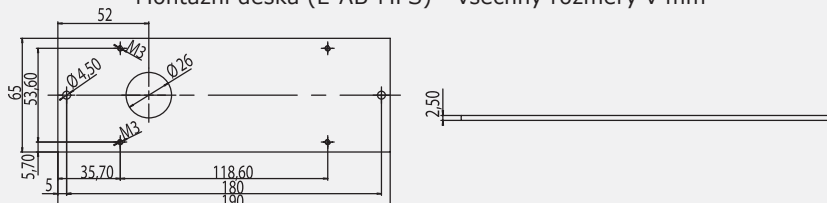

## ■ Připevňovací konsole

Objednací číslo	Popis	Staré objedná- cí číslo
<b>E-AB-MB</b>	1 ks. připevňovací deska - pozinkovaná, 4 ks. šrouby	<b>E-AMFB</b>

Připevňovací konsole (E-AB-MB) - všechny rozměry v mm

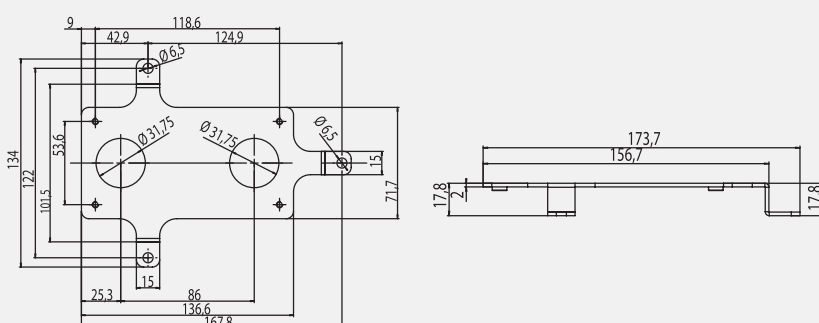

E-AB-CASB74S



E-AB-CASF88S



E-AB-MB

# Příslušenství pro servopohony

Pro typy servopohonů:

■ BN ■ BS ■ BE ■ BF ■ BT



**ELODRIVE**

A Phoenix Mecano Company

## ■ Páčka klapky

Objednací číslo	Popis	Staré objednávací číslo
<b>E-AB-CAB74S</b>	Páčka klapky, nerezová ocel, ohnutá	<b>E-ACR</b>
<b>E-AB-CAF88S</b>	Páčka klapky, nerezová ocel, plochá	<b>E-ACR2</b>
<b>E-AB-CAB200S</b>	Páčka klapky, nerezová ocel, ohnutá, délka 200 mm	<b>E-ACRL</b>
<b>E-AB-BJB</b>	Kulový kloub z nerezů	<b>E-ABJ</b>

E-AB-CAB74S - všechny rozměry v mm

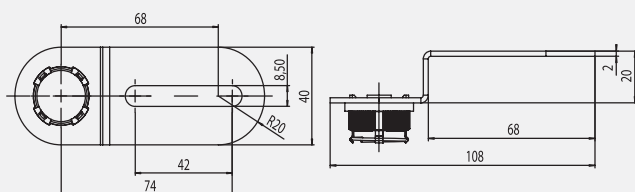

E-AB-CAB74S

E-AB-CAF88S - všechny rozměry v mm

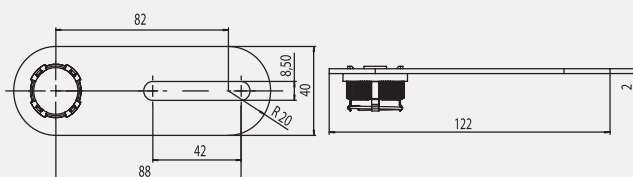

E-AB-CAF88S

E-AB-CAB200S - všechny rozměry v mm

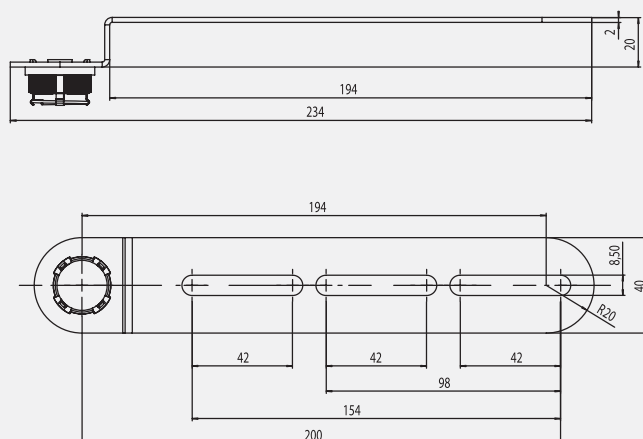

E-AB-CAB200S

E-AB-BJB - všechny rozměry v mm

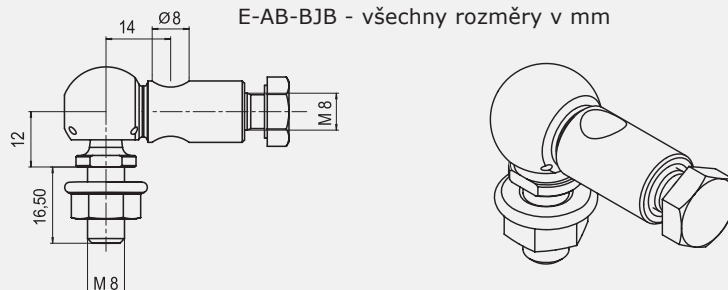

E-AB-BJB

# Příslušenství pro servopohony

Pro typy servopohonů:

■ BN ■ BS ■ BE ■ BF ■ BT



**ELODRIVE**

A Phoenix Mecano Company

Pro upevnění servopohonu

Objednáací číslo	Popis	Staré objednáací číslo
<b>E-AB-ARS102</b>	Rameno proti přetočení, for damper frame, pozinkované, 102 mm	-
<b>E-AB-ARS100S</b>	Rameno proti přetočení, 100 mm, nerezová ocel 1.4301	-

E-AB-ARS102 - všechny rozměry v mm

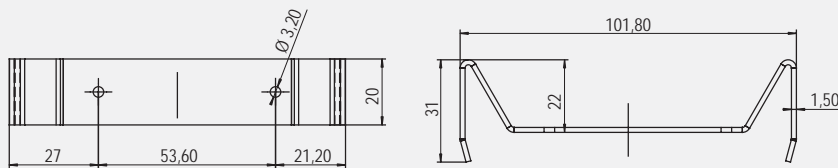

E-AB-ARS102

E-AB-ARS100S - všechny rozměry v mm

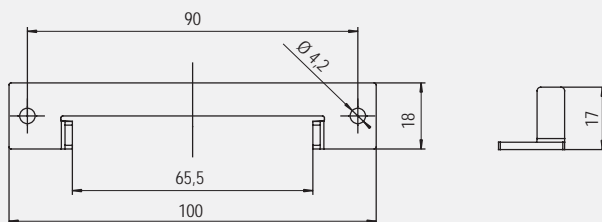

E-AB-ARS100S

# Příslušenství pro servopohony

Pro typy servopohonů:

■ BN ■ BS ■ BE ■ BF ■ BT

## ■ Potenciometr E-AB-P1K a E-AB-P10K

Potenciometr mění velikost odporu v závislosti na úhlu natočení servopohonu.

## ■ Pomocné přepínače E-AB-AS1 a E-AB-AS2

K signalizování pozice servopohonu. Přepínací pozice mohou být šroubovákem libovolně nainstalovány. U AS2 jsou přepínací pozice nezávisle mezi sebou.

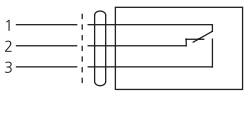
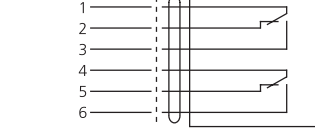
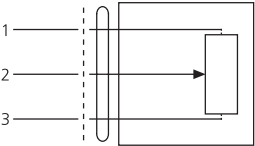
Objednávací číslo	Popis	Staré objednávací číslo
<b>E-AB-AS1</b>	Pomocný přepínač s 1 pozicí	<b>E-AS1</b>
<b>E-AB-AS2</b>	Pomocný přepínač se 2 pozicemi	<b>E-AS2</b>
<b>E-AB-P1K</b>	Potenciometr 1 k $\Omega$	<b>E-AP1000</b>
<b>E-AB-P10K</b>	Potenciometr 10 k $\Omega$	<b>E-AP10000</b>
<b>Technická data</b>	<b>Přepínač AS.</b>	
Způsob přepínání	jednopolový přepínač	
Zatížitelnost	3A při 250V AC	
Bod sepnutí	volitelný 0...100% v 5° krocích	
<b>Třída bezpečnosti</b>	II	
<b>Připojení</b>	3 x 0,75 mm <sup>2</sup> (nebo 6 x 0,75 mm <sup>2</sup> ), 0,9 m	
Schéma zapojení potenciometru spínače		
<b>Technická data</b>	<b>potenciometr AP</b>	
Tolerance	+/- 10%	
Zatížitelnost	1W	
Lineární odchylka	+/- 2% vůči konečné hodnotě	
<b>Připojení</b>	3 x 0,75 mm <sup>2</sup> , 0,9 m	
Schéma zapojení potenciometru spínače		
<b>Technická data</b>	<b>přepínač AS a potenciometr AP</b>	
Krytí	IP66	
Kroutící moment	cca. 0,5 Nm	
Ukazatel pozice	ukazatel	
Teplota okolí	-30° to +50°C	
Skladovací teplota	-40° to +80°C	
Vlhkost okolí	5 to 95% rH	
Váha	approx. 200 g	
Údržba	bezúdržbové	
Normy	EN 60730	

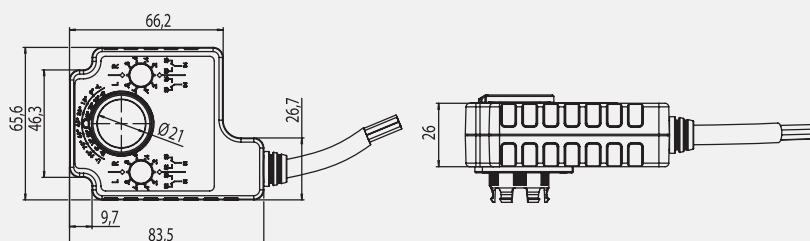

**ELODRIVE**

A Phoenix Mecano Company



### Zkrácený popis

Potenciometr a pomocný přepínač lze montovat na všechny servopohony typu B. Montáž lze provádět bez použití nářadí. Slouží k signalizaci pozice pohonu nebo jako řídicí signál pro dalších zařízení.

### Charakteristické vlastnosti

- Jednoduchá montáž bez použití nářadí
- Použití jednoho typu příslušenství na všechny typy servopohonů
- Krytí IP66 bez dodatečných úprav.

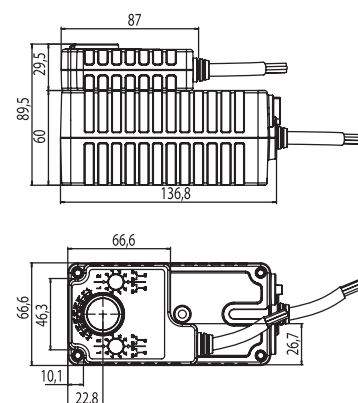

# Příslušenství pro servopohony

Pro typy servopohonů:

■ BN ■ BS ■ BE ■ BF ■ BT

**ELODRIVE**

A Phoenix Mecano Company

## ■ Axiální upínací centrická svorka

Axiální upnutí pro průměry 8-20 mm.

Objednací číslo	Popis	Staré objed- nací číslo
<b>E-AB-CCA</b>	Axiální upínací svorka, pozinkovaná	<b>E-SCA</b>
<b>E-AB-CCAM</b>	Axiální upínací svorka, se speciální ochra- nou proti korozi	<b>E-SCA2</b>

Axiální upínací svorka (E-AB-CCA) - všechny rozměry v mm

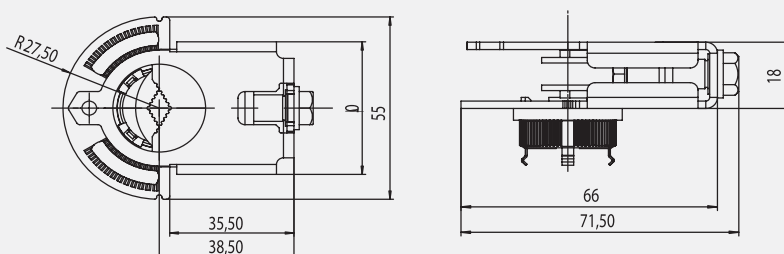

E-AB-CCA



E-AB-PI



E-AB-FPI

Objednací číslo	popis	Staré objed- nací číslo
<b>E-AB-PI</b>	Červený ukazatel pozice k nasazení na dutou osu	<b>E-AZ</b>
<b>E-AB-FPI</b>	Červený ukazatel pozice k nasazení na tvarový adaptér	-
<b>E-AB-LSF</b>	Mechanické omezení pracovního úhlu v kombinaci s tvarovým adaptérem - jenom pro 4, 5, 10 Nm (tvarový adaptér musí být objednán zvlášť)	<b>E-ALS2</b>

Mechanické omezení pracovního úhlu (E-AB-LSF) - všechny rozměry v mm

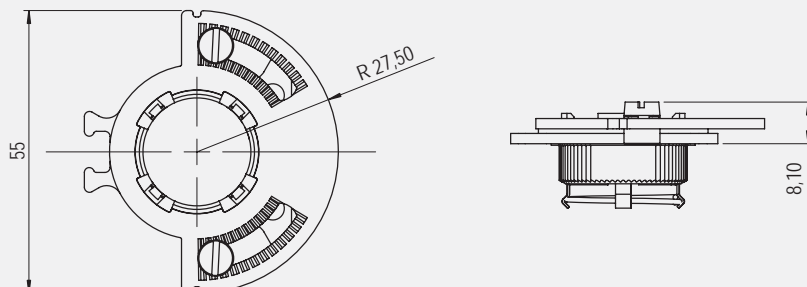

E-AB-LSF

# Příslušenství pro servopohony

Pro typy servopohonů:

■ BN ■ BS ■ BE ■ BF ■ BT

## ■ Rameno proti přetočení

Pro upevnění pohonu

Objednávací číslo	Popis	Staré objednávací číslo
<b>E-AM-ARS165</b>	Standartní rameno proti přetočení - 165 mm, pozinkované	<b>E-ARS</b>
<b>E-AM-ARS165M</b>	Standartní rameno proti přetočení - 165 mm, se speciální ochranou proti korozi	<b>E-ARS2</b>
<b>E-AB-ARS205S</b>	Rameno proti přetočení, dlouhá varianta, - 205 mm, nerezová ocel 1.4301	<b>E-ARSL</b>
<b>E-AB-ARS260S</b>	Rameno proti přetočení, dlouhá varianta, - 260 mm, nerezová ocel, 1.4301	<b>E-ARSL2</b>

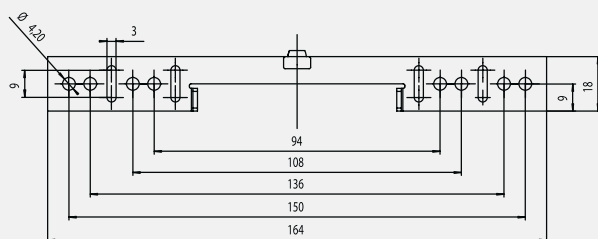
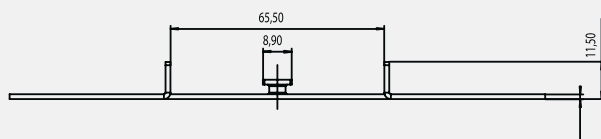

E-AM-ARS165

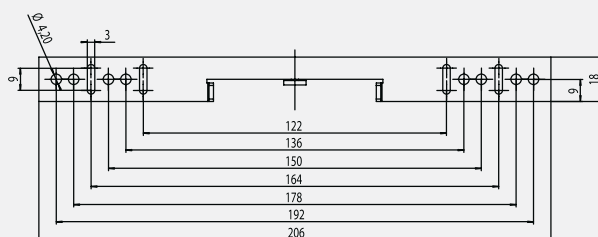
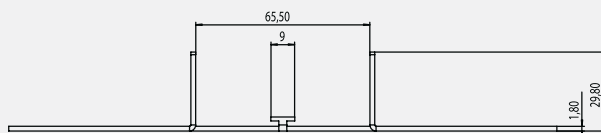

E-AB-ARS205

E-AB-ARS260S - všechny rozměry v mm

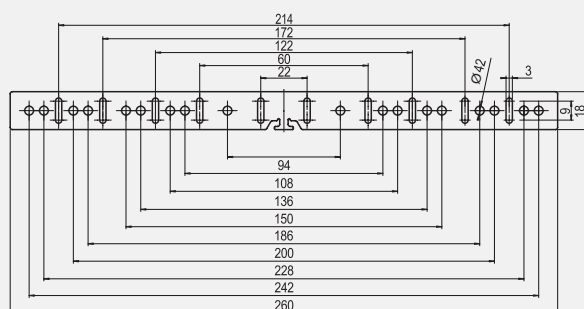

E-AB-ARS260S



**ELODRIVE**

A Phoenix Mecano Company

# Příslušenství pro servopohony

Pro typy servopohonů:

■ BN ■ BS ■ BE ■ BF ■ BT

## ■ Připevnění na směšovače a ventily

Objednací číslo	Popis	Staré objed- nací číslo
<b>E-AB-MV1-09</b>	Připevnění na směšovače (s přírubou podle DIN ISO 5211, F03/F05, 9 mm čtyřhraná osa) 1 ks Připevňovací deska 1 ks Tvarový adaptér 9 mm 1 ks Ukazatel polohy Montážní příslušenství	<b>E-AMV1-09</b>
<b>E-AB-MV1-11</b>	Připevnění na směšovače (s přírubou podle DIN ISO 5211, F03/F05, 11mm čtyřhraná osa) 1 ks Připevňovací deska 1 ks Tvarový adaptér 11 mm 1 ks Ukazatel polohy Montážní příslušenství	<b>E-AMV1-11</b>

Objednací číslo	Popis	Staré objed- nací číslo
<b>E-AB-MV3</b>	Připevnění na směšovače DN 15 od firmy Belimo 1 ks Připevňovací deska 1 ks Tvarový adaptér 10 mm 1 ks Pružinová podložka pro tvarový adaptér a připevňovací příslušenství Montážní příslušenství	<b>E-AMV3</b>

Objednací číslo	Popis
<b>E-AB-MV5P</b>	Připevnění na směšovače DN 40 od firmy Danfoss nebo ESBE 1 ks Připevňovač 1 ks Tvarový adaptér 14 mm 1 ks Půlkulatý adaptér osy směšovače Montážní příslušenství



**ELODRIVE**

A Phoenix Mecano Company



E-AB-MV1-09

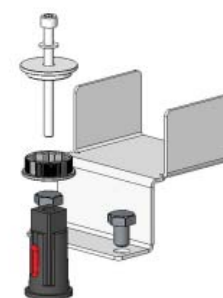
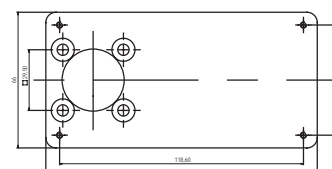
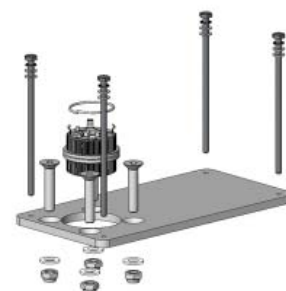
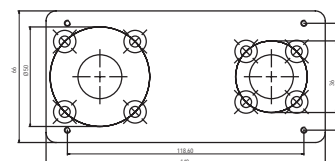

E-AB-MV5P



# Příslušenství pro servopohony

Pro typy servopohonů:

■ BN ■ BS ■ BE ■ BF ■ BT

## ■ Připevnění na směšovače a ventily

Objednací číslo	Popis
<b>E-AB-MV5-09P</b>	Připevnění na směšovače (s přírubou podle DIN ISO 5211, F03/F05, 9 mm čtyřhraná osa) 1 ks Připevňovací deska 1 ks Tvarový adaptér 9 mm 1 ks Adaptér osy směšovače 9 mm 1 ks Ukazatel polohy Montážní příslušenství
<b>E-AB-MV5-11P</b>	Připevnění na směšovače (s přírubou podle DIN ISO 5211, F03/F05, 11 mm čtyřhraná osa) 1 ks Připevňovací deska 1 ks Tvarový adapter 11 mm 1 ks Ukazatel polohy 1 ks Adaptér osy směšovače 11 mm Montážní příslušenství



A Phoenix Mecano Company



E-AB-MV5-09P